

BAIES VITRÉES ALUMINIUM 2 VANTAUX

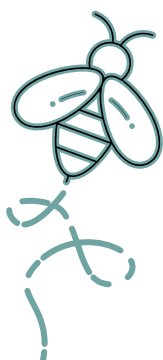

PREFAL

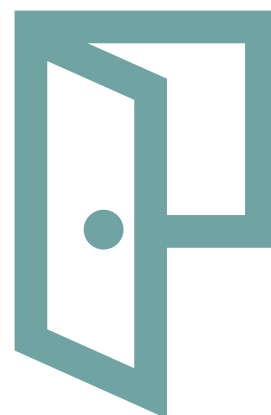

LES CARACTÉRISTIQUES DES BAIES VITRÉES ALLURE

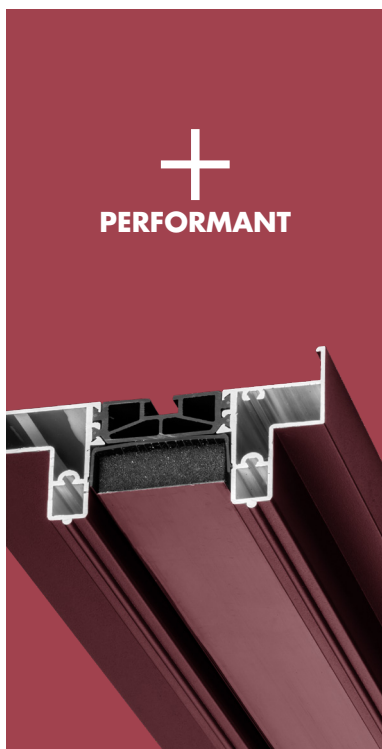

+

PERFORMANT

Système d'isolation et d'étanchéité intégré dans la traverse haute. Afin de faciliter la mise en œuvre et optimiser le confort à l'usage, une mousse isolante à mémoire de forme, revêtue d'un film glissant est assemblée dans un profil en U PVC.

> Résistance air / eau / vent :
A*4 E*6B V*A2

> **U_w = 1.4** W/m².k (Neuf) et
1.5 W/m².k (Réno) en double vitrage standard Ug 1,1



+

LUMINEUX

Surface vitrée optimale qui favorise ainsi naturellement les apports lumineux et solaires dans l'habitation.

Finesse du montant central (30 mm), des montants de tête (59 mm) et des traverses d'ouvrant (55 mm)

> **FINESSE : -23% DE MASSES ALUMINIUM VISIBLES**



Montant central
30 mm



+

DESIGN

Design moderne épuré et minimaliste. Un atout majeur pour les constructions neuves et les rénovations.

- > Profilés des ouvrants plus fins
- > Montant central ultra fin de 30 mm
- > Alignement uniplan des dormants et montants (neuf)
- > Drainage invisible (neuf)
- > Dormant minimal rénovation en option pour plus de design
- > Poignée minimaliste avec boîtier minimal Logic inclus de série

+ SÉCURITAIRE



Sécurité renforcée avec sa gâche alu filante toute hauteur (pour le neuf), contribuant à une meilleure rigidité des profils.

Système de doigt anti-dégondage et guide centreur en inox, avec une ouverture de gâche de 9 mm, garantissant un fonctionnement optimal sous effet bi-lame.

> Crémone de 1 à 4 points de fermeture

+ CONFORTABLE



De nouveaux galets réglables garantissent plus de longévité et une plus grande facilité d'ouverture à la menuiserie. Ils assurent la reprise directe de la charge du vitrail sur rail aluminium ou inox.

Nouvelle gamme de poignées esthétiques et ergonomiques :

- > Boîtier minimal Logic
- > Poignée intuitive Novem 20°
- > Poignée de tirage avec et sans fermeture Logic
- > Poignée Cuadro à ouverture 90° pour une harmonisation avec les frappes
- > Poignée cuvette à levier pour le croisement des vantaux

+ ÉQUIPÉ



> Dormant minimal rénovation en option pour plus de design

> Des profils spécifiques sont disponibles en option pour maximiser les performances thermiques. Ils optimisent également le niveau de finition général de la menuiserie

> Traverse intermédiaire encore plus fine (51 mm)

> Poignées assorties à la teinte de la menuiserie

> Nouvelles teintes minérales (cendré, grisé, blanchi)

> Nouveau système de Galandage pour le neuf, 1 et 2 rails.



■ POUR LE NEUF

+
DESIGN
Dormant et ouvrant uniplan



■ ET LA RÉNOVATION

+
DESIGN
Dormant minimal rénovation

■ 2 NIVEAUX DE FINITION

EQUILIBRE

Uw 1,5* avec vitrage 28 mm, intercalaire warmedge

■ SÉCURITÉ

- > 2 points de fermeture
- > Rail alu et galets de roulement POM réglables

■ CONFORT - DESIGN

- > Boîtiers minimal Logic
- > Large choix de poignées en option
- > Poignées à la teinte (option)
- > Dormant minimal rénovation (option)

■ PERFORMANCES

- > En standard :
Rénovation : Uw : **1,7 W/m².K**
Neuf : Uw : **1,5 W/m².K**
- > Avec Kit thermique BBC en option :
Rénovation : Uw : **1,6 W/m².K**
Neuf : Uw : **1,4 W/m².K**

- > Résistance air/eau/vent :
A*4 E*6B V*A2

* Performances maximales atteignables suivant dimensions conventionnelles typologie de fenêtre et vitrage. Avec vitrage 28mm, Ug 1.1, intercalaire warmedge

Visuels présentés avec kit thermique BBC

EXIGENCE

Uw 1,4* avec kit thermique BBC

■ SÉCURITÉ

- > Maxi points de fermeture (3 et 4 points)
- > Rail et galets de roulement INOX réglables

■ CONFORT - DESIGN

- > Poignées Intuitives 20°
- > Large choix de poignées en option
- > Poignées à la teinte (option)
- > Dormant minimal rénovation (option)
- > Profils de finition et d'isolation (option en rénovation)

■ PERFORMANCES

- > Kit thermique BBC
- > En standard :
Rénovation : Uw : **1,6 W/m².K**
Neuf : Uw : **1,4 W/m².K**
- > Avec profils finition et isolation (option en rénovation) : Uw : **1,5 W/m².K**

- > Résistance air/eau/vent :
A*4 E*6B V*A2

* Performances maximales atteignables suivant dimensions conventionnelles typologie de fenêtre et vitrage. Avec vitrage 28 mm, Ug 1.1, intercalaire warmedge

CARACTÉRISTIQUES GÉNÉRALES		
OUVRANTS	Montants de tête	Montant de tête 59 mm Montant de tête 68 mm (H > 2350 ou avec cylindre traversant)
	Montants d'accroche	Montant central 30 mm à rupture de pont thermique Simple, semi-renforcé et renforcé Nouveau système de cache-vis
	Remplissage vitrage	28 à 32 mm - Joint vernis
	Traverses basse et haute	A rupture de pont thermique par noyau PVC
	Joints	Joints d'étanchéité glissants souples TPE (élastomère thermoplastique)
	Butées d'ouvrant	Livrées en accessoire
DORMANTS	Pose en Rénovation	3 Dormants avec double pied de clippage (2 rails N°41, 3 rails N°44, 4 rails N°45) 2 dormants, 2 et 3 rails, pour opt. minimal (sans récup d'eau sur 3 côtés)
	Couvre-joint intégré	1 Dormant 2 rails 70 mm avec aile de 40 mm (N°42) : extension couvre-joint de 60 et 80 mm 1 Dormant 2 rails 70 mm avec aile de 18 mm (N°43)
	Couvre-joint à clipper	23, 40 et 70 mm
	Compensateurs de Feuillure	10 et 18 mm (pour dormant N°42); 20 mm (pour dormants N°41, 44 et 45)
	Habillage extérieur Std	Cornière L 60 X 40 mm sur 3 côtés et bavette basse pan coupé arrondi
	Pose en Neuf	Dormants Monoblocs, sur tapées rapportés avec chassis composés
	Isolation	100, 120, 140, 160, 180, 200, 220 mm
	Drainage	Neuf : invisible avec busettes à clapet système breveté®
	Assemblage	Réno : Coupe d'onglet - Neuf : Coupe droite
OUVERTURES	Type	2 vtx-2 rails / 3 vtx-3 rails / 3 vtx-2 rails / 4 vtx-2 rails / 4 vtx-4 rails / 6 vtx-3 rails / 8 vtx-4 rails
TEINTES	Préférentielles (standard)	12 Teintes standards dont 1 bicoloration
	Optionnelles	26 Teintes (Granitées, Métallisées, Anodisées, Bois, Minérales) - Autres Teintes RAL mono et bicoloration
VITRAGE	Standard	28 mm - 4/20/4 ITR gaz argon - Ug 1,1 W/m².k
	Intercalaire	Warmedge noir
PERFORMANCES - GARANTIES		
PERFORMANCE AEV	AEV	A*4 E*6B V*A2
PERFORMANCE PHONIQUE	Affaiblissement Acoustique (Ra, tr)	De 28 à 36 dB suivant vitrage
GARANTIE	Menuiseries Aluminium	10 ans (profils d'alliage aluminium 6060)

INNOVATIONS PERFORMANCES THERMIQUES

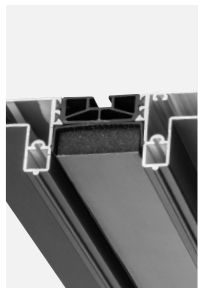

> Mousse isolante

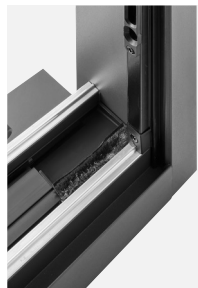

> Bouclier thermique + Brosse



> Montant central



> Joint d'étanchéité TPE

CONFORT & DESIGN



> Poignée minimale Logic



> Poignée intuitive 20°

LES AUTRES CONFIGURATIONS

LES PORTE-FENÊTRES COULISSANTES GRANDES DIMENSIONS ET XXL

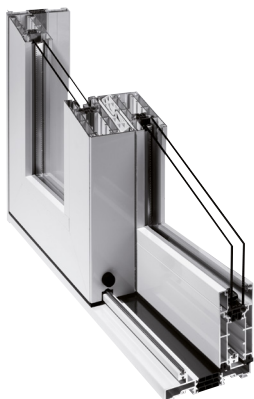

■ THERMIQUE

> $U_w = 1,5 W/m^2.k$

■ DIM. MAXI 5X3M

> (en 2 vantaux)

■ VITRAGE

> Jusqu'à 36 mm

■ DESCRIPTIF

- > Menuiserie à rupture de pont thermique intégrale
- > Coulissant XXL 2 et 4 vantaux 2 rails, 3 vantaux avec un fixe central, 4 vantaux avec 2 fixes latéraux
- > Dormants pour isolation 140 ou 160 mm, avec double pied de clippage, coupe droite
- > Vitrage de 24 à 36 mm avec parclose carrée
- > Chemin de roulement inox et kit chariot inox (max. 300 Kg/vantail)
- > Fermeture 2 ou 3 points par système de fermeture à relevage
- > Niveau d'étanchéité air/eau/vent : A*3 E*5B V*C3
- > Dormant non monté et vitrage non fourni

COULIFIX



- > Menuiserie à rupture de pont thermique : 1 partie Fixe + 1 partie Ouvrant coulissant
- > Dormant de 52 mm
- > Alternative au coulissant traditionnel
- > Excellente performances thermique $U_w 1,4 W/m^2.k$ (avec vitrage $U_g 1.0$)
- > Niveau d'étanchéité air/eau/vent : A*3 E*7B V*A3
- > Vitrage standard 24 mm 4/16/4 ITR gaz argon $U_g 1,1 W/m^2.k$ intercalaire alu noir
- > Coulifix 2 vtx (1 ouvrant coulissant + 1 fixe) et 4 vtx (2 ouvrants coulissant + 2 fixes)
- > Fermeture 2 points par cuvette (en std) ou poignée à tourner avec système Anti Fausse Manoeuvre et guide centreur
- > Galets doubles réglables à aiguilles

LES COULISSANTS À GALANDAGE



■ POSE EN RÉNO

- > Série mixte : semi rupture thermique (dormant froid et ouvrant à rupture thermique)
- > Galandage 1 vitl, 2 vtx 1 rail, 2 vtx 2 rails, 3 vtx 3 rails, 4 vtx 2 rails
- > Ouvrant 24 mm
- > Look carré
- > Fermeture 2 points par cuvette (en std) ou poignée à tourner avec système Anti Fausse Manoeuvre et guide centreur
- > Galet double réglable aiguilles
- > Vitrage 24 mm 4/16/4 ITR gaz argon intercalaire alu noir, $U_g 1,1 W/m^2.k$

LES TYPES D'OUVERTURES DES BAIES VITRÉES 2 VANTAUX

■ BAIE VITRÉE COULISSANTE
2 VANTAUX 2 RAILS, OUVERTURE 1/2

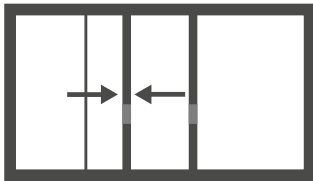

■ BAIE VITRÉE COULISSANTE
XXL VANTAUX



■ BAIE VITRÉE À GALANDAGE
2 VANTAUX 1 RAIL OUVERTURE TOTALE

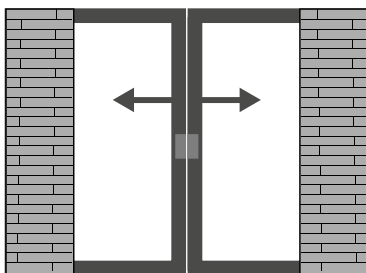

■ BAIE VITRÉE À GALANDAGE
2 VANTAUX 2 RAILS OUVERTURE TOTALE

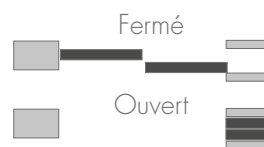
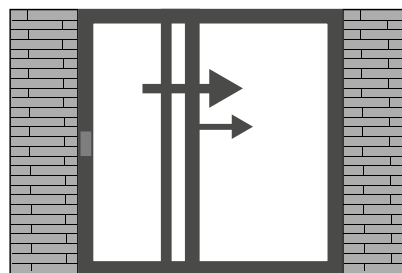

■ BAIE VITRÉE COULISSANTE
2 vantaux, teinte 7016 G,
 finition Equilibre,
boîtier minimal Logic.

LES VITRAGES

■ ISOLANTS

Ils permettent d'optimiser le bilan économique et écologique (réduction de la consommation d'énergie de chauffage et de son impact sur l'environnement) et de diminuer les déperditions d'énergie au travers des vitrages. Plus la valeur U est basse, plus l'isolation est efficace.

> Double vitrage Isolant Thermique Renforcé (ITR) :

Une mince couche d'un revêtement invisible semi conducteur évite les pertes de la chaleur solaire naturelle.

Isolation thermique : $U_g = 1,4 \text{ w/m}^2\text{.K}$
Affaiblissement acoustique : $R = 30 \text{ dB}$

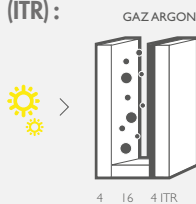

> Double vitrage thermique renforcé argon (ITR argon) :

Conçu sur le même principe que le vitrage isolant thermique, celui-ci contient en plus du gaz argon (gaz isolant) dans la zone contenue entre les 2 vitres.

Isolation thermique : $U_g = 1,1 \text{ w/m}^2\text{.K}$
Affaiblissement acoustique : $R = 30 \text{ dB}$

■ PHONIQUES

Indispensables si vous habitez en ville ou dans une zone bruyante.

> Double vitrage phonique :

Il permet une réduction du bruit de 50 % par rapport à un double vitrage isolant standard.

Isolation thermique : $U_g = 1,5 \text{ w/m}^2\text{.K}$
Affaiblissement acoustique : $R = 35 \text{ dB}$

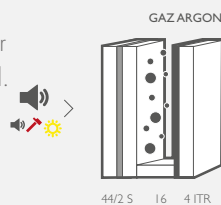

> Double vitrage phonique renforcé :

Très utile dans les villes, un feuilletage acoustique renforce l'isolation phonique.

Isolation thermique : $U_g = 1,1 \text{ w/m}^2\text{.K}$
Affaiblissement acoustique : $R = 36 \text{ dB}$
Sécurité : classe 2

■ DE PROTECTION

Afin de protéger votre domicile contre les agressions, intrusions, vandalismes et prévenir les accidents (bris de glace, défenestration, etc.).

> Double vitrage de protection :

Un film de résine entre les 2 verres protège contre les blessures en cas d'accident.

Isolation thermique : $U_g = 1,1 \text{ w/m}^2\text{.K}$
Affaiblissement acoustique : $R = 34 \text{ dB}$
Sécurité : Classe 2

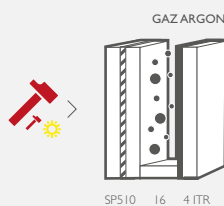

> Double vitrage de protection renforcé :

Utilisation de verres multifeuilletés d'épaisseur supérieure garantissant une protection contre les effractions, le vandalisme et les risques de blessures.

Isolation thermique : $U_g = 1,1 \text{ w/m}^2\text{.K}$
Affaiblissement acoustique : $R = 34 \text{ dB}$
Sécurité : Classe 5

■ RAPPEL DES CORRESPONDANCES ACO THERM



CLASSEMENTS ACOUSTIQUES	ISOLEMENT DE FAÇADE CORRESPONDANT	CLASSEMENTS THERMIQUES	VALEURS DU COEF UW (MENUISERIE VITRÉE)				
AC1	DnT, A, tr = 30 dB	Th 5	2,9	2,8	2,7	2,6	W/m2K
AC2	DnT, A, tr = 35 dB	Th 6	2,5	2,4	2,3		W/m2K
AC3	DnT, A, tr = 38 dB	Th 7	2,2	2,1			W/m2K
AC4	RA, tr >= 40 dB	Th 8	2,0	1,9			W/m2K
		Th 9	1,8	1,7			W/m2K
		Th 10	1,6	1,5			W/m2K
		Th 11	1,4 et moins				W/m2K

CONTRÔLE SOLAIRE POUR LES VITRAGES :

> Diminution des apports solaire (facteur solaire Sg. le plus bas possible).

AGIT SUR LE FACTEUR SW

> Diminution des transferts de chaleur, de l'extérieur vers l'intérieur (coef. Ug).

AGIT SUR LE FACTEUR UW DE LA FENÊTRE

> Garantie d'une bonne transmission lumineuse (élevée). AGIT SUR LE FACTEUR TL

■ PERFORMANCES DES TYPES DE VITRAGES

À SAVOIR :

- > ITR : Isolation Thermique Renforcé
- > Le coefficient U détermine la performance thermique du vitrage. Plus cette valeur est proche de 1, plus le vitrage est isolant.
- > Le gaz Argon dans le double vitrage renforce sa performance thermique.

		COMPOSITION	ISOLATION THERMIQUE	CONTRÔLE SOLAIRE	ISOLATION PHONIQUE	PROTECTION SÉCURITÉ
THERMIQUES	Vitrage isolant standard	4/16/4	★	★	★	
	Double vitrage isolant thermique renforcé (ITR)	4/16/4 ITR ou 4/20/4 ITR + argon	★★★	★★	★	
	Double vitrage isolant thermique renforcé Argon ("One")	4/16/4 ou 4/20/4 + argon	★★★★	★★★	★	
	Vitrage 4 saisons	4/16/4 ou 4/20/4 + argon	★★★★	★★★★	★	
PHONIQUES	Double phonique standard	4/10/10 ITR + argon ou 4/14/10 ITR + argon	★★★	★★★	★★★	
	Double vitrage phonique renforcé	44.2Si/12/4 ITR + argon ou 44.2Si/16/4 ITR + argon	★★★★	★★★★	★★★★	★★
	Double vitrage phonique super renforcé	44.2Si/8/10 ITR + argon ou 44.2Si/14/10 ITR + argon	★★★	★★	★★★★★	★★
SÉCURITÉ	Vitrage protection standard	44.2/12/4 ITR ou 44.2/16/4 ITR	★★	★★★	★★★	★★
	Double vitrage de protection	44.2/8/44.2 ITR + argon ou 44.2/16/44.2 ITR + argon	★★★★	★★★	★★★	★★★
	Double vitrage de protection renforcé	44.6 (sp 510)/10/4 ITR + argon ou 44.6 (sp 510)/14/4 ITR + argon	★★★★	★★★★	★	★★★★

* données à titre indicatif

■ VITRAGES DÉCORATIFS STANDARDS

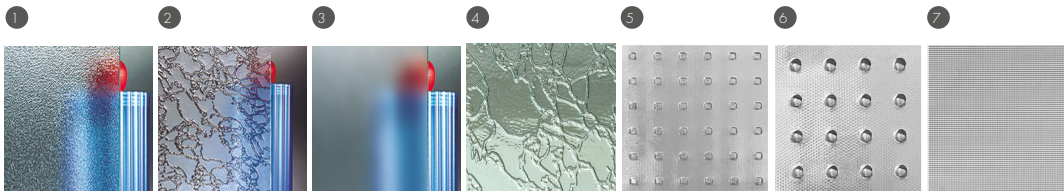

- 1 Granité 200
- 2 Delta Mat
- 3 Dépoli
- 4 Delta clair
- 5 Master Carré
- 6 Master Lens
- 7 Master Points

■ PETITS BOIS

Les petits bois sont incorporés à l'intérieur du double vitrage. Le nettoyage en est grandement facilité.

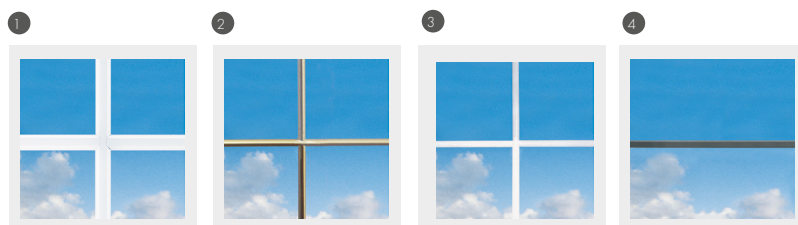

- 1 Aluminium de 26 ou 45 mm laqué (toutes teintes RAL et bi-coloration disponibles)
- 2 Laiton de 10 mm
- 3 Aluminium de 10 mm (blanc uniquement)
- 4 Petit bois Inox (couleur plomb)

■ INTERCALAIRE DE VITRAGE



Intercalaire noir

LES ACCESSOIRES DES BAIES VITRÉES 2 VANTAUX

■ LES POIGNÉES



Boîtier minimal Logic



Poignée de tirage avec fermeture Logic



Poignée Intuitive 20°



Poignée Cuadro



Poignée Cuvette

■ LES POIGNÉES EXTÉRIEURES ET CYLINDRE TRAVERSANT



Boîtier minimal Logic double



Poignée Intuitive 20° double



Poignée Cuadro et à saillie réduite

■ LES POIGNÉES EXTÉRIEURES SEULES



Poignée de tirage



Cuvette Fixe



ZOOM

KIT THERMIQUE BBC DE BASE SUR COULISSANT EXIGENCE

Système d'isolation et d'étanchéité intégré dans la traverse haute.

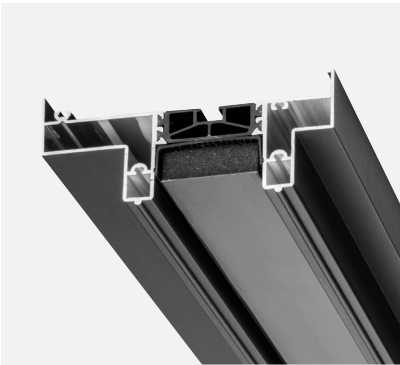

Mousse isolante à mémoire de forme en traverse haute



Bouclier thermique avec brosse en traverse basse



Profils de finition et d'isolation



LES COULEURS

STANDARD

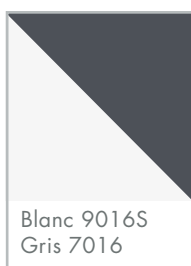
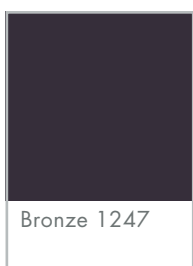
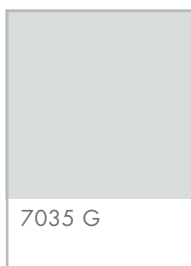
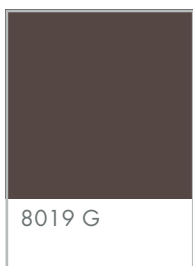
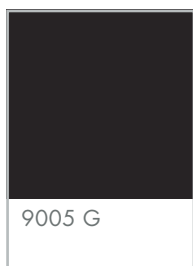
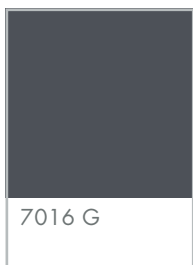
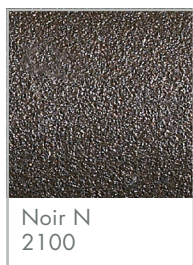
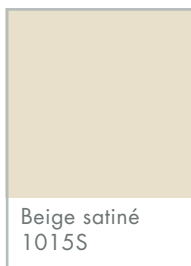
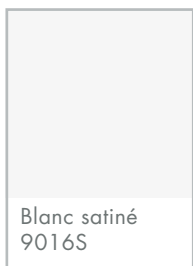
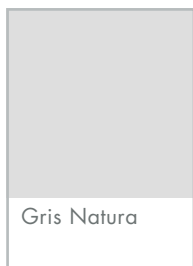

ASPECT BOIS

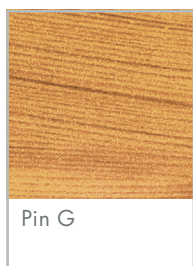



METALLIC



Rouge mars



Gris sablé
2800



Gris chiné
29770



Bleu canon

Les laquages qui donnent à la gamme un effet métallisant lui confèrent un style plus contemporain, voire futuriste.



Starlight sablé



Rouge
R2100



Vert foncé
V2500



Bleu B2700

GRANIT PREMIUM (G) aspect fine structure granitée



5003 G

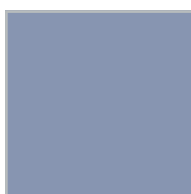

5014 G



6005 G

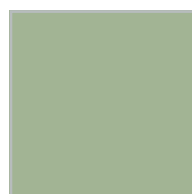

6021 G

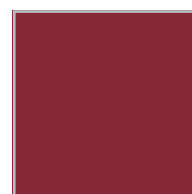

3004 G



8011 G



7015 G

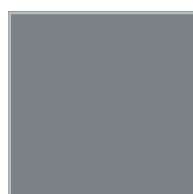

7031 G



7022 G

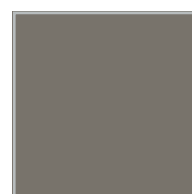

7039 G

Un grain fin, presque sablé qui, tout en offrant une meilleure résistance à l'abrasion et aux rayures est une preuve de diversité et d'originalité. Une texture qui permet une apparence uniforme sous tous les angles.

ANODISÉES



Alu naturel

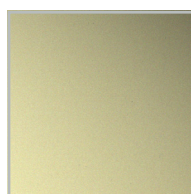

Champagne
or 2 BIS

FINITION SATINÉE

Cette finition présente de nombreux avantages. La texture lisse allie une qualité haut de gamme et un visuel élégant. Elle absorbe la lumière laissant apparaître un fini impeccable.



et bien plus encore avec les teintes RAL Hors standard (Granité ou Satiné) et la bicoloration

BAIES VITRÉES 2 VANTAUX ALUMINIUM

CONTACTEZ-NOUS

PREFAL.FR/TROUVER-UN-INSTALLATEUR



Depuis 1989, Préfal conçoit avec soin des menuiseries, portes et volets battants de qualité, accessibles à tous, en PVC et Aluminium.

Site internet : prefal.fr

